

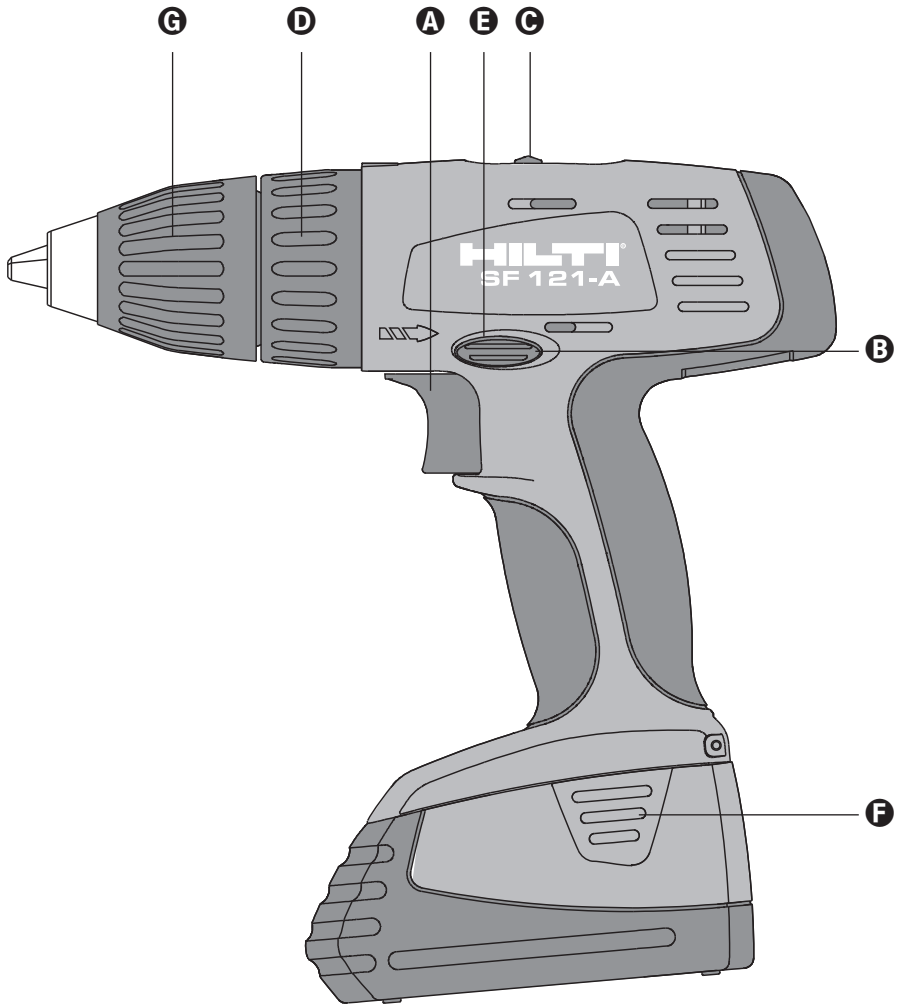

es **Manual de instrucciones** 49–55

1

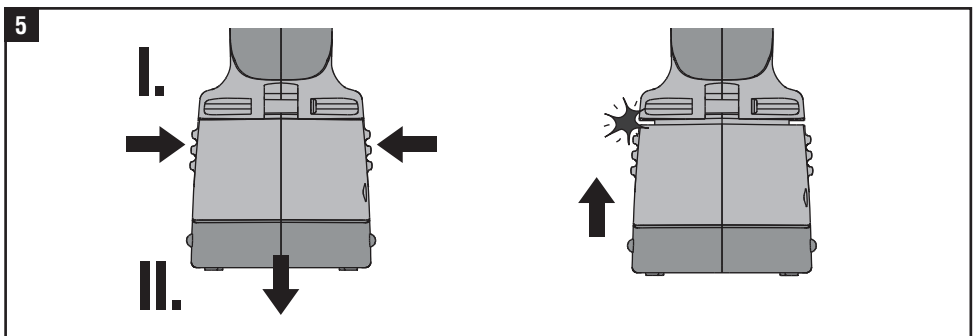

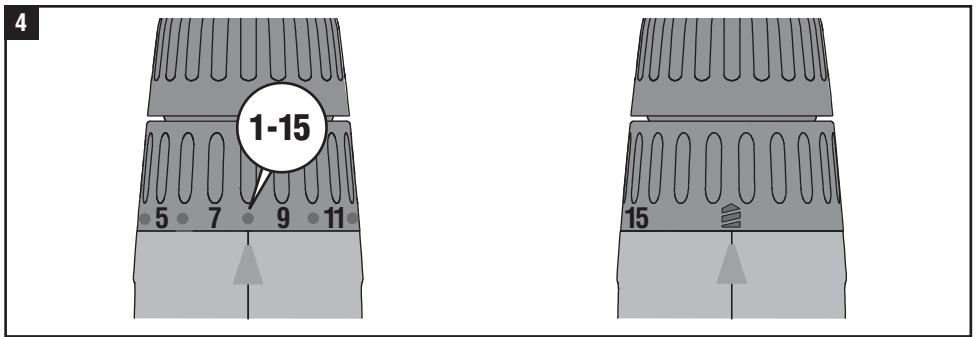
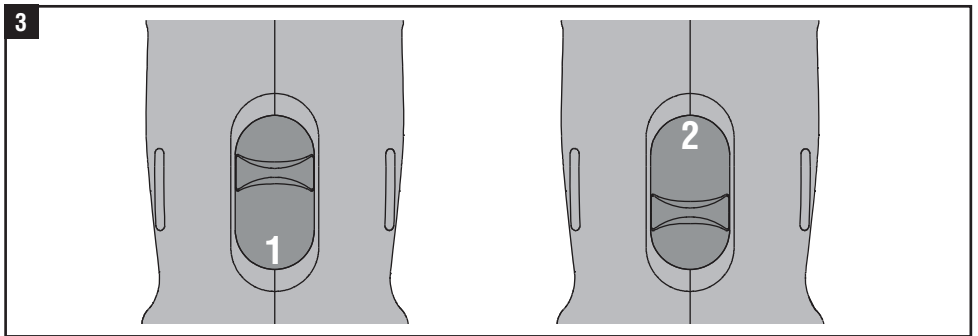
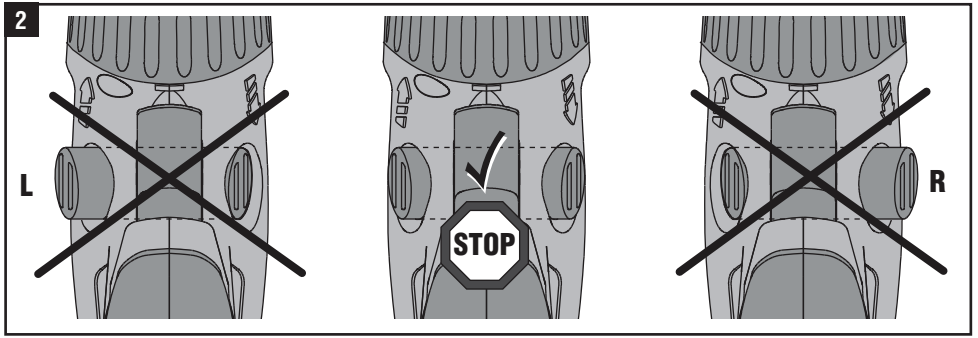

- ⊕
- ⊗
- ⊛
- ⬡
- ⊙
- ⊖

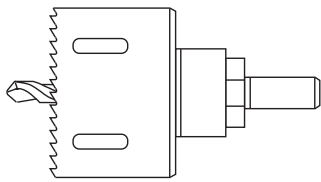
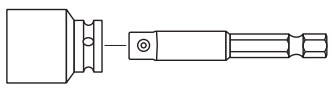
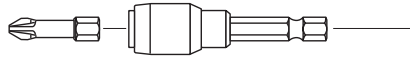

Atornilladora con batería SF 121-A

Antes de la puesta en servicio lea cuidadosamente las instrucciones de uso y sígalas estrictamente.

Conserve usted estas instrucciones de uso siempre en la proximidad del aparato.

Si entrega usted el aparato a otra persona, hágalo siempre junto con las instrucciones de uso.

Elementos de mando y componentes de la herramienta **1**

- A** Interruptor con control de velocidad
- B** Interruptor a derecho/o izquierda
- C** Interruptor de 2 velocidades
- D** Anillo de ajuste para el acoplamiento del par de giro
- E** Parada del motor
- F** Botón de desbloqueo del paquete de acumuladores (2 unidades)
- G** Mandril de sujeción rápida

Contenido	Página
1. Indicaciones generales	49
2. Datos técnicos	50
3. Indicaciones de seguridad	51
4. Puesto en servicio	53
5. Manejo	53
6. Cuidado y mantenimiento	54
7. Accesorios	54
8. Garantía del fabricante de las herramientas	55
9. Eliminación	55
10. Declaración de conformidad CE	55

1. Indicaciones generales

 Los símbolos, como por ejemplo, resaltan las indicaciones de estas instrucciones de uso que son especialmente importantes para la seguridad. Siga siempre dichas indicaciones, ya que de otro modo existe el peligro de sufrir lesiones graves.

 Aviso de tensión eléctrica peligrosa.

Símbolos



Lea el manual de instrucciones antes del uso



Recicle los desechos

1 Las cifras hacen referencia a las figuras sobre el texto, que se encuentran en las páginas desplegadas. Mantenga esas páginas abiertas cuando lea estas instrucciones

En el texto de estas instrucciones de manejo, «herramienta» designa siempre la atornilladora SF 121-A con la batería.

 **Quando se utilice el aparato se cumplirán siempre las siguientes condiciones:**

- utilizarlo únicamente con guía manual
- no utilizarlo en lugares con peligro de explosión

2. Datos técnicos

Atornilladora con acumuladores SF 121-A

Tensión	12 V
Peso en función del procedimiento EPTA 01/2003	2,2 kg
Medidas (largo×alto×ancho)	220×231×72 mm
Velocidad	1ª velocidad: 0– 400 rev/min 2ª velocidad: 0–1300 rev/min
Asiento de la herramienta/capacidad de sujeción – mandril de sujeción rápida	1,5–13 mm
Par de giro	21 Nm, como máx. ()
Regulación del par de giro	1,5–10 Nm (en 15 etapas)
Control de velocidad	electrónico, mediante interruptor de control
Rotación a derecha/o izquierda	conmutador eléctrico con bloqueo de la conmutación durante la rotación
Inmovilización del husillo	con interruptor de mando desconectado
Parada del motor	mediante interruptor de control
Encapsulado de forma hermética al polvo y lubricado de por vida (sin mantenimiento)	

-INDICACIÓN-

El nivel de vibración indicado en estas instrucciones se ha medido según el procedimiento de medida normalizado en la EN 60745 y puede ser utilizado para la comparación entre herramientas eléctricas. Este nivel de vibración también es adecuado para una apreciación preliminar de la carga por vibraciones. El nivel de vibración indicado es específico para las aplicaciones principales de la herramienta eléctrica. El nivel de vibración puede, no obstante, registrar variaciones si la herramienta eléctrica se emplea para otras aplicaciones, con útiles de inserción distintos o si se ha efectuado un mantenimiento de la herramienta insuficiente. En estos casos, la carga de vibraciones podría aumentar considerablemente durante toda la sesión de trabajo. Para realizar una valoración exacta de la carga por vibraciones también deberían tenerse en cuenta los intervalos de tiempo en los que la herramienta o bien está apagada o bien, estando en funcionamiento, no se está utilizando realmente. Esto puede conllevar una reducción de la carga por vibraciones a lo largo de todo el tiempo de trabajo. Adopte las medidas de seguridad adicionales para proteger al usuario del efecto de las vibraciones, como p. ej.: mantenimiento co recto de las herramientas eléctricas y útiles, mantener calientes las manos, organización de los procesos de trabajo.

Información sobre la emisión de ruidos y vibraciones (según EN 60745):

Nivel de presión acústica ponderada A: < 70 dB (A)
La incertidumbre es de 3 dB para el nivel acústico indicado según EN 60745.

Utilice protección para los oídos!

Valores de vibración triaxiales (suma vectorial de vibraciones)

medición según EN 60745-2-1

Taladrar en metal, (a_{n,D}) < 2,5 m/s²

medición según EN 60745-2-2

Atornillar sin percusión, (a_n): < 2,5 m/s²

Incertidumbres (K) para valores de vibración triaxiales: 1,5 m/s²

Paquete de acumuladores

	SFB 121	SFB 126
Tensión	12 V	12V
Capacidad del acumulador	12 V×2,0 Ah = 24 Wh	12 V×3,0 Ah = 36 Wh
Peso	0,72 kg	0,77 kg
Control de la temperatura	sí	sí
Tipo de elementos	Níquel - cadmio SUB C	Níquel - hidruro metálico SUB C
Bloque de elementos	10 unidades	10 unidades

A reserva de modificaciones técnicas

2.1 Descripción (típica)

Tipo de broca de taladro / aplicación	Tamaño	Velocidad
Atornillado en tablero aglomerado	∅ 6x60 mm	1ª (baja) velocidad
Atornillado de tirafondos en tacos de plástico	–	1ª (baja) velocidad
Instalación de pernos DX EM8	–	1ª (baja) velocidad
Atornillado con tornillos autotaladrantes	S-MD01 4.8x19 mm	2ª (alta) velocidad
Taladrar en aglomerado	∅ 15 mm	2ª (alta) velocidad
Taladrar con broca corona	∅ 68 mm	2ª (alta) velocidad
Taladrar con broca HSS	∅ 10 mm	2ª (alta) velocidad

2.2 Uso conforme a lo dispuesto

- atornillar y desatornillar tornillos,
- taladrar acero y madera,

Los entornos de trabajo en los que pueden utilizarse son obras de construcción, fábricas, renovaciones y nueva construcción.

3. Indicaciones de seguridad

3.1 Instrucciones generales de seguridad

¡ATENCIÓN! Lea íntegramente estas instrucciones. *En caso de no atenerse a las instrucciones de seguridad siguientes, ello puede dar lugar a una descarga eléctrica, incendio o lesión seria. El término "herramienta eléctrica" empleado en las siguientes instrucciones se refiere a su aparato eléctrico portátil, ya sea con cable de red o, sin cable, en caso de ser accionado por acumulador.*

GUARDAR ESTAS INSTRUCCIONES EN UN LUGAR SEGURO.

3.1.1 Puesto de trabajo

- Mantenga limpio y bien iluminado su puesto de trabajo.** *El desorden y una iluminación deficiente en las áreas de trabajo pueden provocar accidentes.*
- No utilice la herramienta eléctrica en un entorno con peligro de explosión, en el que se encuentren combustibles líquidos, gases o material en polvo.** *Las herramientas eléctricas producen chispas que pueden llegar a inflamar los materiales en polvo o vapores.*
- Mantenga alejados a los niños y otras personas de su puesto de trabajo al emplear la herramienta eléctrica.** *Una distracción le puede hacer perder el control sobre el aparato.*

3.1.2 Seguridad eléctrica

- El enchufe del aparato debe corresponder a la toma de corriente utilizada. No es admisible modificar el enchufe en forma alguna. No emplee adaptadores en aparatos dotados con una toma de tierra.** *Los enchufes sin modificar adecuados a las respectivas tomas de corriente reducen el riesgo de una descarga eléctrica.*
- Evite que su cuerpo toque partes conectadas a tierra como tuberías, radiadores, cocinas y refrige-**

radores. *El riesgo a quedar expuesto a una sacudida eléctrica es mayor si su cuerpo tiene contacto con tierra.*

- No exponga las herramientas eléctricas a la lluvia y evite que penetren líquidos en su interior.** *Existe el peligro de recibir una descarga eléctrica si penetran ciertos líquidos en la herramienta eléctrica.*
- No utilice el cable de red para transportar o colgar el aparato, ni tire de él para sacar el enchufe de la toma de corriente. Mantenga el cable de red alejado del calor, aceite, esquinas cortantes o piezas móviles.** *Los cables de red dañados o enredados pueden provocar una descarga eléctrica.*
- Al trabajar con la herramienta eléctrica en la intemperie utilice solamente cables de prolongación homologados para su uso en exteriores.** *La utilización de un cable de prolongación adecuado para su uso en exteriores reduce el riesgo de una descarga eléctrica.*

3.1.3 Seguridad de personas

- Esté atento a lo que hace y emplee la herramienta eléctrica con prudencia. No utilice la herramienta eléctrica si estuviese cansado, ni tampoco después de haber consumido alcohol, drogas o medicamentos.** *El no estar atento durante el uso de una herramienta eléctrica puede provocarle serias lesiones.*
- Utilice un equipo de protección y en todo caso use gafas de protección.** *El riesgo a lesionarse se reduce considerablemente si, dependiendo del tipo y la aplicación de la herramienta eléctrica empleada, se utiliza un equipo de protección adecuado como una mascarilla antipolvo, zapatos de seguridad con suela antideslizante, casco, o protectores auditivos.*
- Evite una puesta en marcha fortuita del aparato. Cerciórese de que el aparato esté desconectado antes conectarlo a la toma de corriente.** *Si trans-*

porta el aparato sujetándolo por el interruptor de conexión/desconexión, o si introduce el enchufe en la toma de corriente con el aparato conectado, ello puede dar lugar a un accidente.

- d) **Retire las herramientas de ajuste o llaves fijas antes de conectar la herramienta eléctrica.** Una herramienta o llave colocada en una pieza rotante puede producir lesiones al ponerse a funcionar.
- e) **Sea precavido. Trabaje sobre una base firme y mantenga el equilibrio en todo momento.** Ello le permitirá controlar mejor la herramienta eléctrica en caso de presentarse una situación inesperada.
- f) **Lleve puesta una vestimenta de trabajo adecuada. No utilice vestimenta amplia ni joyas. Mantenga su pelo, vestimenta y guantes alejados de las piezas móviles.** La vestimenta suelta, las joyas y el pelo largo se pueden enganchar con las piezas en movimiento.
- g) **Siempre que sea posible utilizar unos equipos de aspiración o captación de polvo, asegúrese que estos estén montados y que sean utilizados correctamente.** El empleo de estos equipos reduce los riesgos derivados del polvo.

3.1.4 Trato y uso cuidadoso de herramientas eléctricas

- a) **No sobrecargue el aparato. Use la herramienta prevista para el trabajo a realizar.** Con la herramienta adecuada podrá trabajar mejor y más seguro dentro del margen de potencia indicado.
- b) **No utilice herramientas con un interruptor defectuoso.** Las herramientas que no se puedan conectar o desconectar son peligrosas y deben hacerse reparar.
- c) **Extraiga el enchufe de la toma de corriente y/o la batería de la herramienta antes de realizar un ajuste, cambiar de accesorio o al guardar la herramienta.** Esta medida preventiva reduce el riesgo de conectar accidentalmente la herramienta.
- d) **Guarde las herramientas fuera del alcance de los niños y de las personas que no estén familiarizadas con su uso.** Las herramientas utilizadas por personas inexpertas son peligrosas.
- e) **Cuide sus aparatos con esmero. Controle si funcionan correctamente, sin atascarse, las partes móviles del aparato, y si existen partes rotas o deterioradas que pudieran afectar al funcionamiento de la herramienta.** Si la herramienta eléctrica estuviese defectuosa haga repararla antes de volver a utilizarla. Muchos de los accidentes se deben a aparatos con un mantenimiento deficiente.
- f) **Mantenga los útiles limpios y afilados.** Los útiles mantenidos correctamente se dejan guiar y controlar mejor.
- g) **Utilice herramientas eléctricas, accesorios, útiles, etc. de acuerdo a estas instrucciones y en la manera indicada específicamente para este aparato. Considere en ello las condiciones de trabajo y la tarea a realizar.** El uso de herramientas eléctricas para trabajos diferentes de aquellos para los que han sido concebidas puede resultar peligroso.

3.1.5 Trato y uso cuidadoso de aparatos accionados por acumulador

- a) **Antes de montar el acumulador cerciórese de que el aparato esté desconectado.** La inserción del acumulador en una herramienta eléctrica conectada puede causar un accidente.
- b) **Solamente cargar los acumuladores con los cargadores recomendados por el fabricante.** Existe riesgo de incendio al intentar cargar acumuladores de un tipo diferente al previsto para el cargador.
- c) **Solamente emplee los acumuladores previstos para la herramienta eléctrica.** El uso de otro tipo de acumuladores puede provocar daños e incluso un incendio.
- d) **Si no utiliza el acumulador, guárdelo separado de clips, monedas, llaves, clavos, tornillos o demás objetos metálicos que pudieran puentear sus contactos.** El cortocircuito de los contactos del acumulador puede causar quemaduras o un incendio.
- e) **La utilización inadecuada del acumulador puede provocar fugas de líquido. Evite el contacto con él. En caso de un contacto accidental enjuagar el área afectada con abundante agua. En caso de un contacto con los ojos recurra además inmediatamente a un médico.** El líquido del acumulador puede irritar la piel o producir quemaduras.

3.1.6 Servicio

- a) **Únicamente haga reparar su herramienta eléctrica por un profesional, empleando exclusivamente piezas de repuesto originales.** Solamente así se mantiene la seguridad de la herramienta eléctrica.

3.2 Indicaciones de seguridad específicas del producto

3.2.1 Seguridad de personas

- a) **Si la herramienta se emplea sin un sistema de aspiración de polvo, debe utilizar una mascarilla ligera cuando realice trabajos que produzcan polvo.**
- b) **La herramienta no es apta para el uso por parte de niños o de personas físicamente no preparadas que no tengan la debida instrucción.**
- c) **Es conveniente advertir a los niños de que no deben jugar con la herramienta.**
- d) **El polvo procedente de materiales como pinturas con plomo, determinadas maderas, minerales y metal puede ser nocivo para la salud. El contacto con el polvo o su inhalación puede provocar reacciones alérgicas o asfixia al usuario o a personas que se encuentren en su entorno. Existen determinadas clases de polvo, como pueden ser el de roble o el de haya, catalogadas como cancerígenas, especialmente si se encuentra mezclada con aditivos usados en el tratamiento de la madera (cromato, agente protector para la madera). Únicamente expertos cualificados están autorizados a manipular materiales que contengan asbesto. Utilice siempre que sea posible un sistema de aspiración de polvo. Para obtener un elevado grado de efectividad en la aspiración de polvo,**

utilice un aspirador de polvo apto para madera y polvo mineral recomendado por Hilti y compatible con esta herramienta eléctrica. Procure que haya una buena ventilación del lugar de trabajo. Se recomienda utilizar una mascarilla de protección con filtro de la clase P2. Respete la normativa vigente en su país concerniente al procesamiento de los materiales de trabajo.

3.2.2 Trato y uso cuidadoso de herramientas eléctricas

- Sujete con firmeza la pieza de trabajo. Utilice dispositivos de sujeción o un tornillo de banco para sujetar la pieza de trabajo.** *De esta forma estará sujeta de modo más segura que con la mano y por otro lado se podrán mantener libres ambas manos para el manejo de la herramienta.*
- Asegúrese de que los útiles presentan el sistema de inserción adecuado para la herramienta y estén enclavados en el portaútiles conforme a las prescripciones.**
- Si existe riesgo de dañar cables eléctricos cubiertos o el cable de red con la herramienta, sujete la herramienta por las superficies de la empuñadura provistas con aislante.** *El contacto con cables eléctricos puede cargar de electricidad las partes metálicas de la herramienta que no cuentan con protección y el usuario queda expuesto así a un riesgo de descargas eléctricas.*

3.2.3 Seguridad eléctrica

- Antes de comenzar a trabajar compruebe si en la zona de trabajo existen cables eléctricos o tuberías de agua y gas, por ejemplo, con la ayuda de un detector de metales.** *Las partes metálicas exteriores de la herramienta pueden llegar a conducir electricidad, por ejemplo, en caso de que se haya dañado un cable eléctrico por error. En tal caso existirá un serio peligro de que se produzca una descarga eléctrica.*

3.2.4 Puesto de trabajo

- Procure una buena iluminación de la zona de trabajo.**
- Procure que el lugar de trabajo se encuentre adecuadamente ventilado.** *Aquellos lugares de trabajo que estén insuficientemente ventilados podrían provocar daños para la salud debido a la presencia de polvo.*

3.2.5 Equipo de seguridad personal

El usuario y las personas que se encuentren en las inmediaciones de la zona de uso de la herramienta deberán llevar gafas protectoras adecuadas, guantes de protección y, si no usa aspiración de polvo, una mascarilla ligera.



Utilizar protección para los ojos



Utilizar guantes de protección



Utilizar una mascarilla ligera

4. Puesto en servicio



Antes de la puesta en servicio lea usted cuidadosamente las indicaciones de seguridad de estas instrucciones de uso y sigalas con la máxima atención.



La atornilladora SF 121-A sólo deberá emplearse con los paquetes de acumuladores SFB 121 o SFB 126.



Antes de comenzar a utilizar un nuevo acumulador, se cargará durante 24 horas en régimen normal o durante 12 horas con función de regeneración para que puedan formarse las celdas.

En caso de temperaturas exteriores bajas: la potencia del paquete de acumuladores se reduce si la temperatura es muy baja. En caso de no utilizar el aparato, almacenarlo a temperatura ambiente.

En caso de altas temperaturas exteriores: no depositar nunca el acumulador al sol, sobre aparatos de calefacción o junto a una ventana.

Trabajar con el taladro atornillador hasta que la batería SBP 12 esté completamente descargada. No hacer esto puede reducir la vida de las células de la batería.

5. Manejo

Colocar la herramienta / retirar la herramienta



Utilice el dispositivo de bloqueo **2** para evitar cualquier contacto accidental durante el transporte de la herramienta o al colocar o extraer un útil de la misma.

Mandril rápido

No es necesario el uso de una llave para poner o quitar puntas ó útiles en el mandril. El mecanismo de seguridad previene que el motor de vueltas cuando el interruptor del control está en la posición off. Esta función es de gran utilidad al manipular el mandril.

Extraer el paquete de acumuladores

5 Botón de extracción batería (operación 2-dedos)

Para sacar la batería, presionar el botón de extracción de batería y tirar de la batería SFB 121 hacia fuera del taladro atornillador.

Colocar el paquete de acumuladores

Insertar el paquete hasta el tope. Al encajar, el paquete de acumuladores produce un chasquido audible. Sólo deberán emplearse los paquetes de acumuladores SFB 121 o SFB126 de Hilti.

Cargar el paquete de acumuladores

Soló deberán emplearse los cargadores de C 7/24, C 7/36-ACS, SFC 7/18, TCU 7/36 or SBC 12 H de Hilti. Sobre el

proceso de carga véanse las instrucciones de uso del cargador.

Si para cargar el paquete de acumuladores SFB 126 se emplea el antiguo cargador SBC 12H, es de esperar que en la carga se produzca una pérdida de capacidad. La plena capacidad se consigue empleando los cargadores C 7/24, C 7/36-ACS, SFC 7/18 y TCU 7/36.

Selección de la velocidad

3 Interruptor 2a velocidad

El rango de velocidad puede ser seleccionado ajustando el interruptor de 2ª velocidad.

(1ª velocidad: 0–400 r.p.m. o 2ª velocidad: 0–1300 r.p.m.). Este interruptor debe de ser operado cuando la rotación a parado.

Selección del par de giro

4 Anillo de ajuste del embrague del par de apriete.

El par de apriete se regula girando el anillo de ajuste a la posición deseada par de apriete (posiciones 1–15). El embrague de par de apriete se desactiva cuando el anillo está situado en la posición (). Con el anillo en esta posición, la atornilladora ofrece un par de aprietetorsión máx. de 21 Nm.

Selección a izquierda/derecha

2 Control reversible

El interruptor del control reversible se utiliza para seleccionar la dirección contraria (atornillar/desatornillar). Un sistema de seguridad previene que se pueda operar con el interruptor mientras la máquina está funcionando. El interruptor de control se desactiva cuando el interruptor del reversible está en la posición central .

Control de la velocidad

Poner en marcha el taladro atornillador mediante el control electrónico.

La velocidad, del taladro atornillador puede ser ajustada suavemente hasta las máximas r.p.m. presionando despacio el interruptor de control.

6. Cuidado y mantenimiento



¡Antes de empezar con las tareas de limpieza, retire el acumulador para impedir que la herramienta se ponga en marcha accidentalmente!

Cuidado

-PRECAUCIÓN-

Mantenga la herramienta seca, limpia y libre de aceite y grasa, en especial las superficies de la empuñadura. No utilice productos de limpieza que contengan silicona.

La carcasa exterior de la herramienta está fabricada en plástico resistente a los golpes. La empuñadura es de un material elastómero. No utilice nunca la herramienta si esta tiene obstruidas las ranuras de ventilación. Limpie cuidadosamente las rejillas de ventilación con un cepillo seco. Evite que se introduzcan cuerpos extraños en el interior de la herramienta. Limpie regularmente el exterior de la herramienta con un paño ligeramente humedecido. No utilice pulverizadores, aparatos de chorro de vapor o agua corriente para la limpieza, ya que podría mermar la seguridad eléctrica de la herramienta.

Cuide también sus herramientas. Elimine usted la suciedad que haya quedado firmemente fijada a ellas. Mantenga usted siempre limpio y ligeramente engrasado el extremo de introducción.

Paquete de acumuladores SFB 121, SFB 126

Los contactos en el compartimento deben de mantenerse libres de aceite y grasa. Limpiar los contactos si es necesario con un trapo limpio. Si la capacidad de la batería baja por debajo de un nivel aceptable después de haberse utilizado por un largo periodo de tiempo se recomienda que la batería se lleve a un Centro de Servicio Hilti para su revisión.

Mantenimiento, indicación de servicio

Compruebe usted regularmente todas las piezas exteriores del aparato por si tienen daños; compruebe regularmente el correcto funcionamiento de todos los elementos de servicio. No utilice usted el aparato si alguna pieza está dañada o si algún elemento de servicio no funciona impecablemente. En tal caso haga usted reparar el aparato por el servicio Hilti.

7. Accesorios

Extraer el paquete de acumuladores

5 Botón de extracción batería (operación 2-dedos)

Para sacar la batería, presionar el botón de extracción de batería y tirar de la batería SFB 121 hacia fuera del taladro atornillador.

Colocar el paquete de acumuladores

Insertar el paquete hasta el tope. Al encajar, el paquete de acumuladores produce un chasquido audible. Sólo deberán emplearse los paquetes de acumuladores SFB 121 o SFB 126 de Hilti.

Cargar el paquete de acumuladores

Sólo deberán emplearse los cargadores de C 7/24, C 7/36-ACS, SFC 7/18, TCU 7/36 or SBC 12H de Hilti. Sobre el proceso de carga véanse las instrucciones de uso del cargador.

Si para cargar el paquete de acumuladores SFB 126 se emplea el antiguo cargador SBC 12H, es de esperar que en la carga se produzca una pérdida de capacidad. La

plena capacidad se consigue empleando los cargadores C 7/24, C 7/36-ACS, SFC 7/18 y TCU 7/36.

Paquete de acumuladores SFB 121 / SFB 126

Utilice únicamente el paquete de acumuladores SFB 121 / SFB 126.

Programa especial de herramientas

Si necesita brocas que no se encuentran en el programa estándar, tome contacto con el servicio al cliente de Hilti o con su vendedor Hilti. Hilti tiene un amplísimo programa especial de brocas destinadas al profesional.

8. Garantía del fabricante de las herramientas

Hilti garantiza la herramienta suministrada contra todo fallo de material y de fabricación. Esta garantía se otorga a condición de que la herramienta sea utilizada, manejada, limpiada y revisada en conformidad con el manual de instrucciones de Hilti, y de que el sistema técnico sea salvaguardado, es decir, que se utilicen en la herramienta exclusivamente consumibles, accesorios y piezas de recambio originales de Hilti.

Esta garantía abarca la reparación gratuita o la sustitución sin cargo de las piezas defectuosas durante toda la vida útil de la herramienta. La garantía no cubre las piezas sometidas a un desgaste normal. Hilti será quien defina cuál es el periodo de vida útil de la herramienta, fijando este plazo siempre por encima de lo que marque la ley vigente

Quedan excluidas otras condiciones que no sean las expuestas, siempre que esta condición no sea contraria a las prescripciones nacionales vigentes. Hilti no acepta la responsabilidad especialmente en relación con deterioros, pérdidas o gastos directos, indirectos, accidentales o consecutivos, en relación con la utilización o a causa de la imposibilidad de utilización de la herramienta para cualquiera de sus finalidades. Quedan excluidas en particular todas las garantías tácitas relacionadas con la utilización y la idoneidad para una finalidad precisa.

Para toda reparación o recambio, les rogamos que envíen la herramienta o las piezas en cuestión a la dirección de su organización de venta Hilti más cercana inmediatamente después de la constatación del defecto.

Estas son las únicas obligaciones de Hilti en materia de garantía, las cuales anulan toda declaración anterior o contemporánea, del mismo modo que todos los acuerdos orales o escritos en relación con las garantías

9. Reciclagem



As ferramentas Hilti são, em grande parte, fabricadas com materiais recicláveis. Um pré-requisito para a reciclagem é que esses materiais sejam devidamente separados. A Hilti já iniciou em vários países a recolha da sua ferramenta usada para fins de reaproveitamento. Para mais informações dirija-se ao centro de vendas Hilti local ou ao vendedor.

A reciclagem das baterias deve ser feita de acordo com os regulamentos nacionais / locais. A Hilti recebe baterias usadas para reciclagem.



Apenas para países da UE

Não deite ferramentas eléctricas no lixo doméstico!

De acordo com a directiva europeia 2002/96/CE sobre ferramentas eléctricas e electrónicas usadas e a transposição para as leis nacionais, as ferramentas eléctricas usadas devem ser recolhidas em separado e encaminhadas a uma instalação de reciclagem dos materiais ecológica.

10. Declaración de conformidad CE

Denominación:	Atornilladora con batería
Tipo:	SF121-A
Año de construcción:	2001

Declaramos bajo nuestra única responsabilidad que este producto cumple con las siguientes reglas y normativas: Hasta el 28.12.2009 98/37/CE, desde el 29.12.2009 2006/42/CE, 2004/108/CE, 2006/66/CE, EN 55 014-1, EN 55 014-2, EN 60 745-1, EN 60 745-2-1, EN 60 745-2-2

Hilti Corporation

Dietmar Sartor
Head of BA Quality Process
Management
Business Area Electric Tools &
Accessories
12/2009

Roman Haenggi
Senior Vice President
Business Unit Cordless and
Cutting

12/2009

Hilti Corporation

LI-9494 Schaan

Tel.: +423 / 234 21 11

Fax: +423 / 234 29 65

www.hilti.com



340449